

dhome

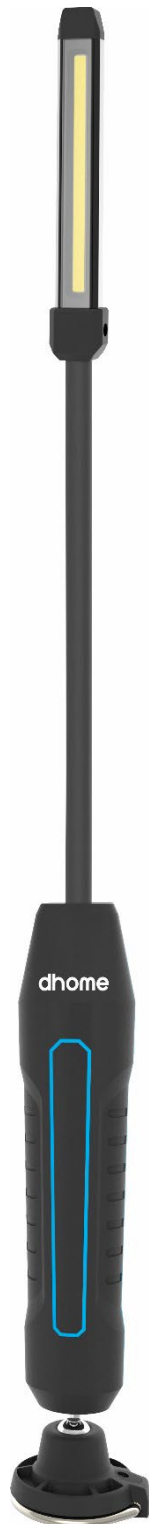

Flex - 244512

Deutsch	2
English	4
Español	6
Français	8
Italiano	10
Nederlands	12
Português	14

LED-Handleuchte *Flex*

Gebrauchsanweisung

Code	Lumen	Leistung	Farbtemperatur
244512	600 + 180 lm	5 + 2 W	6500 K



WARNUNG:



- Vor der ersten Inbetriebnahme müssen Sie unbedingt diese Bedienungsanleitung lesen und die darin enthaltenen Hinweise beachten. Bewahren Sie sie für den Fall, dass Sie sie später benötigen, sorgfältig auf.
- Dieses Gerät darf nur in einwandfreiem Zustand verwendet werden. Wenn das Gerät ganz oder teilweise defekt ist, lassen Sie es von einem Fachmann reparieren.
- Überprüfen Sie das Ladekabel bei jedem Gebrauch. Wenn es beschädigt ist, muss es ersetzt werden.

Verwendung:

Knopf:

- an/aus
- Auswahl Modus a oder b

Einstellung der
Lichtstärke

Ladeanzeige

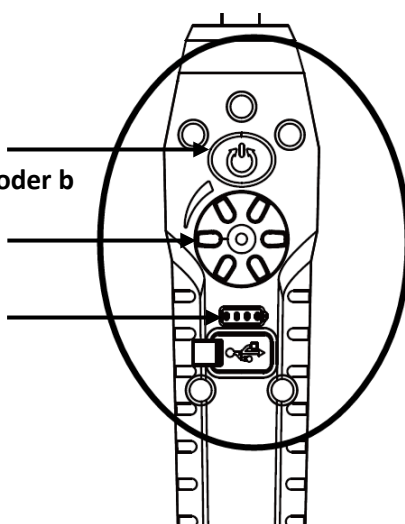

Um die Handleuchte zu benutzen, drücken Sie:

- 1 Mal, um die Haupt-LED einzuschalten
- 2 Mal, um die LED-Taschenlampe einzuschalten
- 3 Mal zum Ausschalten

Wenn Sie nicht 5 Sekunden lang drücken, wird die Leuchte beim nächsten Druck ausgeschaltet.

360° drehbar

Magnetbasis und
drehbarer Haken

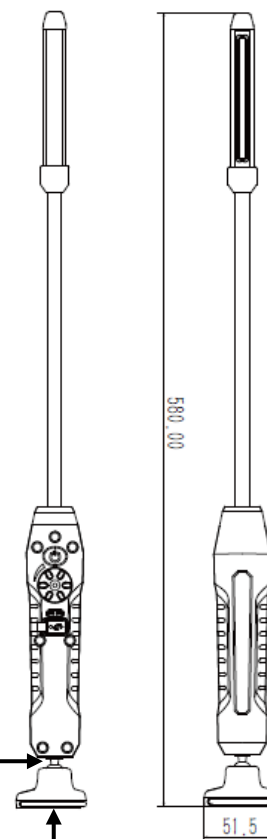

Zu Ihrer Sicherheit - Allgemeine Sicherheitshinweise

ACHTUNG: Bei der Verwendung von elektrischen Geräten müssen die grundlegenden Sicherheitsvorkehrungen beachtet werden, um das Risiko von Feuer, Stromschlägen und Personenschäden zu verringern.

- Installieren Sie die Leuchte nicht in explosionsgefährdeten Räumen oder in der Nähe von brennbaren Flüssigkeiten oder Gasen (Benzin, Öl, Alkohol, Gas, Säure, usw.).
- Trennen Sie das Gerät nicht von der Stromversorgung, wenn Ihre Hände feucht sind, da dies zu einem elektrischen Schlag führen kann.
- Halten Sie es außerhalb der Reichweite von Kindern. Kinder dürfen nicht mit diesem Produkt spielen. Lassen Sie das Produkt nicht ohne Aufsicht bei Kindern.
- Dieses Gerät ist nicht für den Gebrauch durch Personen mit eingeschränkten physischen, sensorischen oder geistigen Fähigkeiten vorgesehen.
- Eine nicht zulässige Verwendung und/oder technische Modifikation kann sowohl für Ihre Gesundheit als auch für Ihre eigene Sicherheit gefährlich sein. Bei unsachgemäßer Reparatur können Sie durch elektrischen Strom gefährdet werden.
- Führen Sie keine Gegenstände in dieses Produkt ein und nehmen Sie es nicht auseinander.
- Wenn die Lichtquelle das Ende ihrer Lebensdauer erreicht hat, muss die gesamte Leuchte ausgetauscht werden.
- Verwenden Sie dieses Gerät nicht, wenn es beschädigt ist, Anzeichen von Schäden aufweist oder nicht ordnungsgemäß funktioniert.

Garantie und Kundendienst

Dhome gewährt eine Garantie von 2 Jahren ab dem Kaufdatum (gegen Vorlage des Kaufbelegs oder der Rechnung). Dies umfasst den kostenlosen Austausch der defekten Teile oder des Gerätes, wobei die Wahl Dhome überlassen wird. In jedem Fall gilt die gesetzliche Garantie, die alle Folgen von versteckten Mängeln oder Fehlern abdeckt (Artikel 1641 ff. des französischen Zivilgesetzbuches).

Reparaturen sollten nur von qualifizierten Technikern unter Verwendung von Originalersatzteilen durchgeführt werden. Die Nichtbeachtung dieser Anweisung kann für die Benutzer besonders gefährlich sein.

Wenn dies der Fall ist, wenden Sie sich an den Kundendienst des Geschäfts, in dem Sie das Produkt gekauft haben.

Damit diese Garantien gültig sind, müssen die folgenden Bedingungen erfüllt sein:

- Es gab keine Reparaturversuche, weder durch den Kunden noch durch Dritte.
- Das Gerät wurde unter normalen Bedingungen sachgemäß und entsprechend der Bedienungsanleitung benutzt und installiert.

Bitte beachten Sie:

Wenn ein Garantiefall eintritt, wird die ursprüngliche Dauer der vertraglichen Garantie (ursprüngliches Datum ab Kauf) nicht verlängert, und der Kundendienst wird die notwendigen Reparaturen kostenpflichtig durchführen.

Haftung

Wir weisen Sie ausdrücklich darauf hin, dass die Firma Qérys (Adresse unten), die Eigentümerin der Marke Dhome ist, nicht für Schäden haftet, die durch ihre Geräte verursacht werden, sofern diese Schäden durch eine unsachgemäße Reparatur verursacht wurden, sofern bei einem Austausch von Teilen keine Dhome-Originalteile verwendet wurden oder wenn die Reparatur nicht durch den Dhome-Kundendienst durchgeführt wurde.

Entsorgung



Sie dürfen dieses Gerät nicht in den Hausmüll entsorgen, sondern nur in einen Container, der speziell für diese Art von Produkten vorgesehen ist.

Entsorgen Sie das Gerät über eine örtliche Sammelstelle und oder eine Verkaufsstelle. Entsorgen Sie die Verpackung auf umweltfreundliche Weise, indem Sie die Abholung durch Mülltrennungszentren erleichtern.

LED portable lamp *Flex*

Instructions for use

Code	Lumens	Power	Colour temperature
244512	600 + 180 lm	5 + 2 W	6500K



WARNING:



- Before first use, it is imperative that these instructions for use are read, and all guidance contained herein is respected. Store carefully for later use.
- This device must only be used when in perfect working order. If the device is completely or partially defective, ensure that it is repaired by a professional
- Check the charging cable on each use. If damaged, it must be replaced.

Use:

Button:

- on/off
- Selection of a or b mode

Adjusting the
luminous flux

Charging indicator

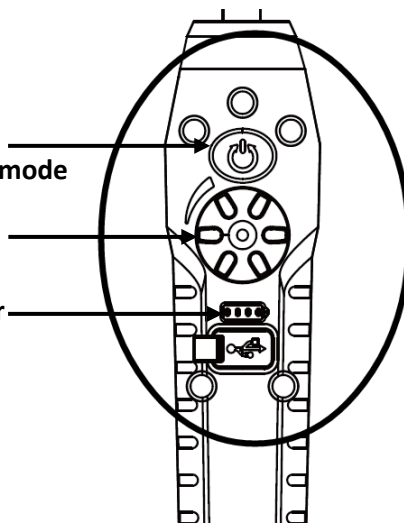

To use the portable lamp, press:

- 1 time to turn on the main LED
- 2 times to turn on the LED torch
- 3 times to turn off

If you don't press for 5 seconds, the next time it is pressed it will turn off the portable lamp.

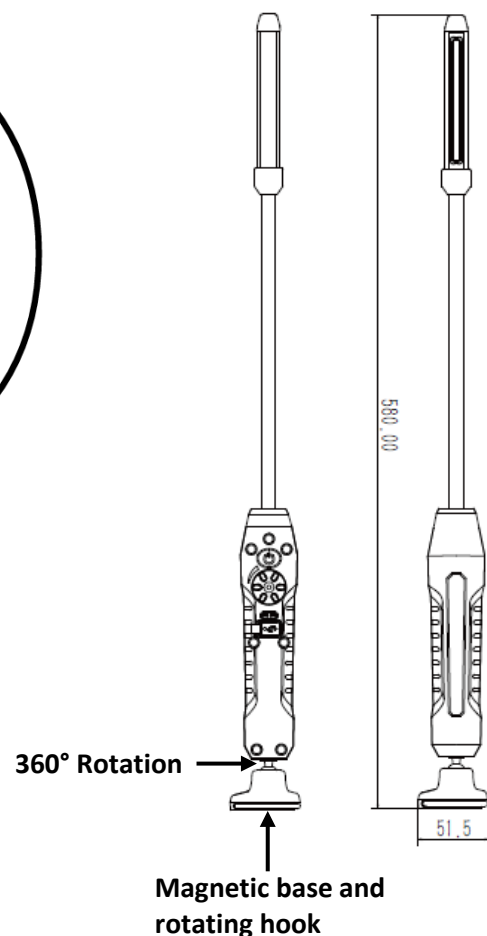

For your safety - General safety guidelines

WARNING: when using electrical equipment, basic safety precautions must be respected in order to minimise the risk of fire, electrical shocks and bodily injury.

- Do not install the lamp in areas that present a risk of explosion or near flammable liquids or gases (petrol, oil, alcohol, gas, acid, etc.).
- Do not unplug the device if your hands are wet as this poses a risk of electrical shock.
- Keep out of the reach of children. Children must not play with this product. Do not leave this product with unsupervised children.
- This device is not intended to be used by people with physical, sensory or mental impairments.
- Any unapproved use and/or technical modification may prove to be dangerous, both to your health and safety. Any incorrect repairs may expose you to the risk of electrical currents
- Do not insert any objects into this product, do not disassemble.
- When the light source comes to the end of its working life, the entire lamp must be replaced.
- Do not use this device if damaged, shows any sign of damage or is not working correctly.

Warranty and after-sales care

Dhome provides a 2-year warranty from the day of purchase (on presentation of the receipt or invoice). This includes free replacement of faulty parts or the device, the choice of which is left to Dhome's discretion. Either way the legal warranty covers all consequences of faults or latent defects (articles 1641 and subsequent of the French Civil Code).

Repairs shall only be undertaken by qualified technicians using original spare parts. Any breach of this instruction may have particularly dangerous consequences for users.

Where appropriate, contact the after-sales department of the shop from which the product was purchased.

For the warranty to be valid, the following conditions must be fulfilled:

- There has been no attempt at repair, by the client or a third party.
- The device has been used and installed under normal conditions, in a suitable manner and following the instructions for us.

Please note:

If repairs take place under warranty, this does not extend the initial term of the contractual warranty (start date from the date of purchase), and after-sales care will perform the repair work required for a fee.

Liability

We specifically draw your attention to the fact that the company Qérys (address below) owner of the brand Dhome, is not liable for damage caused by these devices, insofar as this damage is a result of non-compliant repair work; or when using spare parts, in the event that original Dhome parts are not used, or if the repair is not undertaken by the Dhome after-sales department.

Decommissioning



This device must not be disposed of in a domestic rubbish bin. It must only be put in a waste container specially intended for this type of product.

Dispose of the device at a municipal collection point or at the point of sale. Dispose of packaging in an environmentally safe way using recycling centres for its collection.

Lámpara portátil LED *Flex*

Instrucciones de empleo

Código	Lúmenes	Potencia	Temperatura de color
244512	600 + 180 lm	5 + 2 W	6500 K



ADVERTENCIA:



- Antes de la primera puesta en marcha, debe leer este manual de empleo y seguir las indicaciones que contiene. Consérvelo con cuidado por si lo necesitara en el futuro.
- El aparato solo podrá utilizarse cuando se encuentre en perfecto estado de funcionamiento. Si estuviera total o parcialmente defectuoso, deberá repararlo un profesional.
- Compruebe el cable de carga en cada uso. Si está dañado, tendrá que reemplazarse.

Empleo:

Botón:

- on/off
- selección modo a o b

Ajuste del flujo luminoso

Indicador de carga

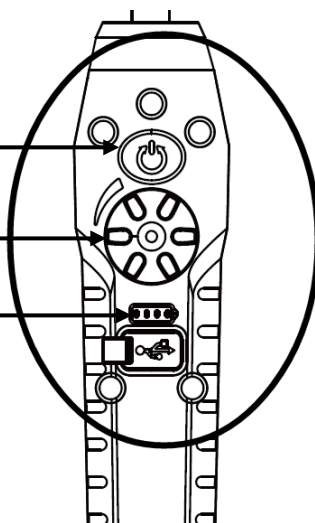

Para usar la lámpara portátil, presione:

- 1 vez para encender el LED principal
- 2 veces para encender el LED linterna
- 3 veces para apagarla

Si no aprieta durante 5 segundos, la próxima vez que presione se apagará la lámpara.

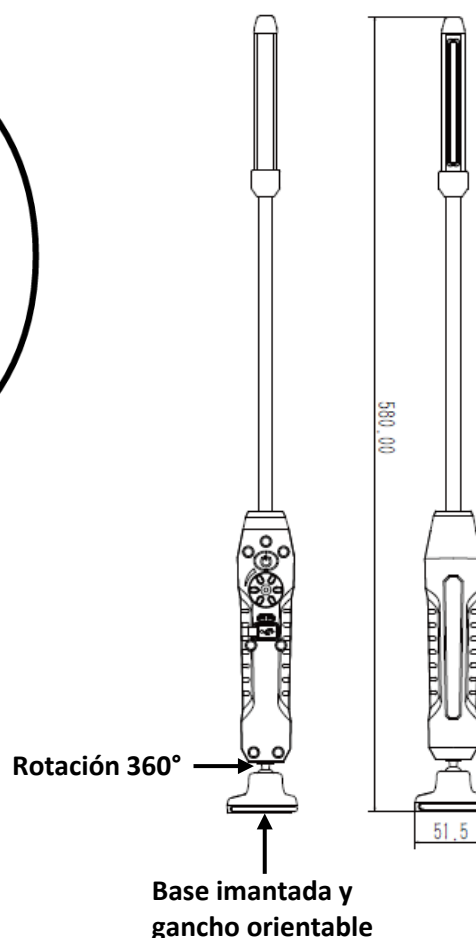

Por su seguridad – Instrucciones generales de seguridad

ATENCIÓN: cuando se utilizan aparatos eléctricos, deben respetarse las precauciones básicas de seguridad a fin de reducir el riesgo de incendio, de descargas eléctricas y de lesiones corporales.

- No instalar la luminaria en locales que presenten un riesgo de explosión o cerca de líquidos o gases inflamables (gasolina, aceite, alcohol, gas, ácido, etc...).
- No desenchufar el aparato con las manos húmedas dado que puede haber riesgo de descarga eléctrica.
- Mantener fuera del alcance de los niños. Los niños no deben jugar con este producto. No deje el producto a niños sin la supervisión de un adulto.
- Este aparato no está concebido para su uso por parte de personas con capacidades físicas, sensoriales o mentales reducidas.
- Toda utilización y/o modificación técnica no autorizada puede resultar peligrosa, tanto para su salud como para su propia seguridad. Toda reparación inadecuada le expondrá a riesgos asociados con la corriente eléctrica.
- No introducir ningún objeto en este producto, no desmontarlo.
- Cuando la fuente de luz alcance el final de su vida útil, la luminaria deberá sustituirse por completo.
- No utilizar este aparato si está dañado, si presenta posibles indicios de daños o si no funciona correctamente.

Garantía y servicio postventa

Dhome proporciona una garantía de 2 años a partir de la fecha de compra (previa presentación del ticket de compra o la factura). Esto incluye la sustitución gratuita de las piezas defectuosas o de todo el aparato, quedando la elección a la entera discreción de Dhome. En cualquier caso, será de aplicación la garantía legal que cubre todas las consecuencias de los defectos o vicios ocultos (artículos 1641 y siguientes del Código civil francés).

Las reparaciones solo podrán ser realizadas por técnicos cualificados que utilicen piezas de recambio originales. Todo incumplimiento de esta norma podría resultar especialmente peligroso para los usuarios.

Llegado el caso, póngase en contacto con el servicio postventa de la tienda en la que adquirió el producto.

Para que estas garantías sean válidas, deben cumplirse las siguientes condiciones:

- No habrá habido ningún intento de reparación, ni por parte del cliente ni de un tercero.
- El aparato se habrá utilizado e instalado en condiciones normales y de la forma adecuada, siguiendo las instrucciones de empleo.

Téngase en cuenta:

Si se realiza una intervención conforme a la garantía, esto no prolongará la vigencia inicial de la garantía contractual (fecha inicial a partir del día de compra), y el servicio postventa realizará, a título oneroso, las reparaciones necesarias.

Responsabilidad

Le informamos expresamente de que la sociedad Qérys (véase dirección más abajo), propietaria de la marca Dhome, no se hará responsable de los daños provocados por sus aparatos, en la medida en que estos daños se deriven de una reparación inadecuada, en la medida en que no se hayan utilizado las piezas originales de Dhome cuando haya habido una sustitución de piezas, o si la reparación no ha sido realizada por el servicio postventa de Dhome.

Puesta fuera de servicio



No debe desechar este producto en un cubo de basura doméstico; solo podrá hacerlo en un contenedor especialmente previsto para este tipo de productos.

Deshágase del aparato a través de un punto de recogida municipal o en un punto de venta. Deseche el embalaje de un modo respetuoso con el medio ambiente, facilitando su recogida por centros de clasificación de residuos.

Baladeuse LED *Flex*

Mode d'emploi

Code	Lumens	Puissance	Température de couleur
244512	600 + 180 lm	5 + 2 W	6500 K



AVERTISSEMENT :



- Avant la première mise en service, vous devez impérativement lire cette notice d'utilisation et respecter les indications qu'elle contient. Rangez-la soigneusement en cas de besoin ultérieur.
- Cet appareil ne doit être utilisé que lorsqu'il se trouve en parfait état de fonctionnement. Si l'appareil est totalement ou partiellement défectueux, faites-le réparer par un professionnel
- Vérifier à chaque usage le câble de chargement. S'il est endommagé, il doit être remplacé.

Utilisation :

Bouton :

- on/off
- sélection mode a ou b

Réglage du flux lumineux

Témoin de charge

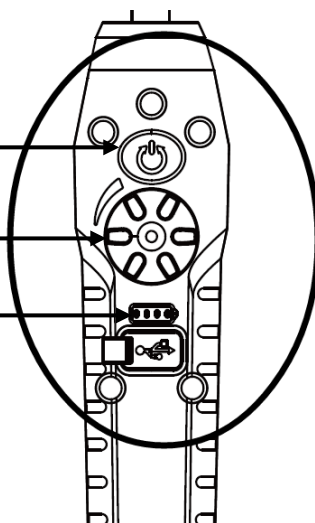

Pour utiliser la baladeuse, appuyez :

- 1 fois pour allumer la LED principale
- 2 fois pour allumer la LED torche
- 3 fois pour l'éteindre

Si vous n'appuyez pas pendant 5 secondes, la prochaine pression éteindra la baladeuse.

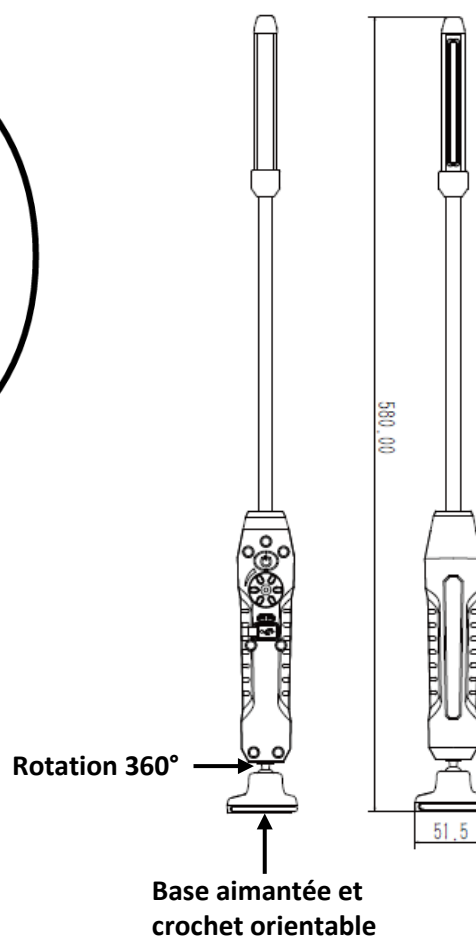

Pour votre sécurité - Consignes générales de sécurité

ATTENTION : lors de l'utilisation d'appareils électriques, les précautions de sécurité de base doivent être respectées afin de réduire le risque d'incendie, de chocs électriques et de blessures corporelles.

- Ne pas installer le luminaire dans des locaux présentant un risque d'explosion ou à proximité de liquides ou de gaz inflammables (essence, huile, alcool, gaz, acide, etc...).
- Ne débranchez pas l'appareil si vos mains sont humides car il y a un risque de choc électrique.
- Tenez-le hors de portée des enfants. Les enfants ne doivent pas jouer avec ce produit. Ne laissez pas le produit à des enfants sans surveillance.
- Cet appareil n'est pas prévu pour être utilisé par des personnes dont les capacités physiques, sensorielles ou mentales sont réduites.
- Toute utilisation et/ou modification technique non agréée peut s'avérer dangereuse, tant pour votre santé que pour votre propre sécurité. Toute réparation incorrecte vous expose à des risques liés au courant électrique
- N'introduisez aucun objet dans ce produit, ne le démontez pas.
- Lorsque la source lumineuse atteint sa fin de vie, le luminaire entier doit être remplacé.
- N'utilisez pas cet appareil s'il est endommagé, s'il présente d'éventuels signes de dommage ou s'il ne fonctionne pas correctement.

Garantie et Service Après-Vente

Dhome assure une garantie de 2 ans à compter du jour de l'achat (sur présentation du ticket de caisse ou de la facture). Cela comprend le remplacement gratuit des pièces défectueuses ou de l'appareil, le choix étant laissé à la libre initiative de Dhome. En tout état de cause s'applique la garantie légale couvrant toutes les conséquences des défauts ou vices cachés (articles 1641 et suivants du Code Civil).

Les réparations ne devront être réalisées que par des techniciens qualifiés utilisant des pièces de rechanges d'origine. Tout manquement à cette consigne peut s'avérer particulièrement dangereux pour les usagers.

Le cas échéant, contactez le service après-vente du magasin dans lequel vous avez acheté ce produit.

Pour que ces garanties soient valables, les conditions suivantes doivent être remplies :

- Il n'y a eu aucune tentative de réparation, ni par le client, ni par un tiers.
- L'appareil a été utilisé et installé dans des conditions normales, de manière adéquate, suivant le mode d'emploi.

À noter :

S'il y a une intervention sous garantie, cela ne prolongera pas la durée initiale de la garantie contractuelle (date initiale à partir de l'achat), et le service Après-Vente effectuera, à titre payant, les réparations nécessaires.

Responsabilité

Nous vous signalons expressément que la société Qérys (adresse ci-dessous) propriétaire de la marque Dhome, n'est pas responsable des dommages causés par ses appareils, dans la mesure où ces dommages seraient causés suite à une réparation non conforme, dans la mesure où, lors d'un échange de pièces, les pièces d'origine Dhome n'auraient pas été utilisées, ou si la réparation n'a pas été effectuée par le Service Après-Vente Dhome.

Mise hors service



Vous ne devez pas jeter cet appareil dans une poubelle domestique mais uniquement dans un container prévu spécialement pour ce type de produits.

Éliminez l'appareil par le biais d'un point de collecte municipal et ou dans point de vente. Jetez l'emballage de façon respectueuse pour l'environnement en facilitant son ramassage par les centres de tri sélectifs.

Lampada portatile a LED *Flex*

Istruzioni per l'uso

Codice	Lumen	Potenza	Temperatura colore
244512	600 + 180 lm	5 + 2 W	6500 K



AVVERTENZE:



- Prima della prima messa in servizio, bisogna assolutamente leggere queste istruzioni per l'uso e rispettarne le indicazioni. Conservarle con cura nel caso in cui sia necessario consultarle successivamente.
- Questo apparecchio va utilizzato solo quando si trova in perfetto stato di funzionamento. Se l'apparecchio è totalmente o parzialmente difettoso, farlo riparare da un professionista.
- Prima di ogni uso, controllare il cavo di carica. Se è danneggiato, va sostituito.

Utilizzo:

Tasto:

- on/off
- selezione modo a o b

Regolazione
flusso

Spia carica

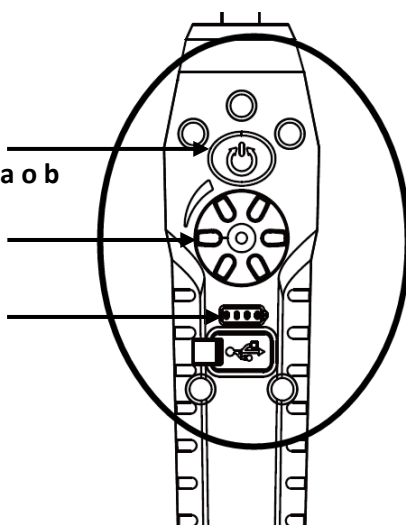

Per utilizzare la lampada portatile, premere:

- 1 volta per accendere il LED principale
- 2 volte per accendere il LED torcia
- 3 volte per spegnerla

Se non si preme per 5 secondi, la pressione successiva spegnerà la lampada.

Rotazione a
360°

Base magnetizzata e
gancio orientabile

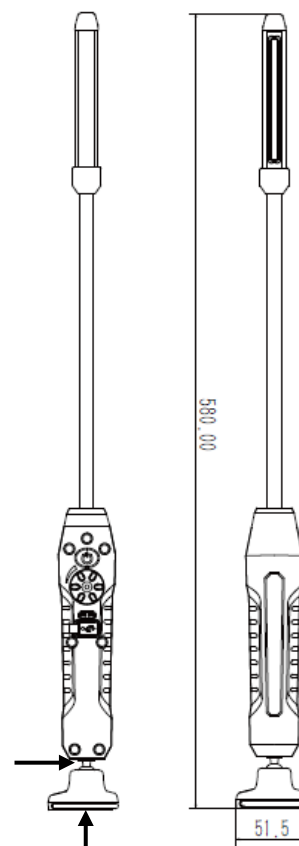

Per vostra sicurezza – Avvertenze generali di sicurezza

ATTENZIONE: quando si utilizzano apparecchi elettrici, occorre rispettare le precauzioni di sicurezza al fine di ridurre il rischio di incendio, di scosse elettriche e di lesioni corporali.

- Non installare la lampada in locali che presentano rischio di esplosione o in prossimità di liquidi o gas infiammabile (benzina, olio, alcool, gas, acido, ecc.).
- Non scollegare l'apparecchio con mani umide, per evitare il rischio di scossa elettrica.
- Tenerlo al di fuori della portata dei bambini. I bambini non devono giocare con questo prodotto. Non lasciare il prodotto a bambini senza sorveglianza.
- L'uso di questo apparecchio da parte di persone le cui capacità fisiche, sensoriali o mentali sono ridotte non è indicato.
- Ogni utilizzo e/o modifica tecnica non autorizzato/a può rappresentare un pericolo. Qualsiasi riparazione non corretta espone a rischi legati alla corrente elettrica
- Non introdurre alcun oggetto in questo prodotto, non smontarlo.
- Quando la fonte luminosa raggiunge la fine della propria vita, va sostituita tutta la lampada.
- Non utilizzare questo apparecchio se è danneggiato, se presenta eventuali segni di danni o se non funziona correttamente.

Garanzia e servizio post-vendita

Dhome fornisce una garanzia di 2 anni a partire dal giorno dell'acquisto (su presentazione dello scontrino o della fattura). La garanzia comprende la sostituzione gratuita dei pezzi difettosi o dell'apparecchio, a libera scelta di Dhome. In ogni caso si applica la garanzia legale che copre tutte le conseguenze dei difetti o dei vizi nascosti (articoli 1641 e successivi del Codice civile francese).

Le riparazioni vanno eseguite solo da tecnici qualificati che utilizzano pezzi di ricambio originali. Il mancato rispetto di questa avvertenza può risultare particolarmente pericoloso per gli utenti.

All'occorrenza, contattare il servizio post-vendita del negozio nel quale è stato acquistato il prodotto.

Perché le garanzie siano valide, vanno soddisfatte le condizioni seguenti:

- Assenza di tentativi di riparazione, né da parte del cliente, né da parte di terzi.
- Utilizzo e installazione dell'apparecchio in condizioni normali, in modo adeguato, secondo istruzioni.

Attenzione:

In caso di intervento in garanzia, non vi sarà un prolungamento della durata iniziale della garanzia contrattuale (data iniziale a partire dall'acquisto), e il servizio post-vendita effettuerà, a titolo oneroso, le riparazioni necessarie.

Responsabilità

Segnaliamo espressamente che la società Qérys (indirizzo qui di seguito) proprietaria della marca Dhome, non è responsabile dei danni cagionati dai propri apparecchi, nella misura in cui detti danni siano stati causati a seguito di riparazione non conforme, nella misura in cui, nella sostituzione di pezzi, non siano stati utilizzati pezzi originali Dhome, o se la riparazione non sia stata effettuata dal servizio post-vendita Dhome.

Messa fuori servizio



Non gettare questo apparecchio in una pattumiera domestica, ma solo in un container previsto appositamente per questo tipo di prodotti.

Smaltire l'apparecchio presso un punto di raccolta comunale e/o presso un punto vendita. Gettare l'imballaggio in modo rispettoso per l'ambiente facilitandone la raccolta da parte di centri di smistamento dei rifiuti.

Led-looplamp *Flex*

Gebruiksaanwijzing

Code	Lumen	Vermogen	Kleurtemperatuur
244512	600 + 180 lm	5 + 2 W	6500 K



WAARSCHUWING:



- Voor het eerste gebruik moet u absoluut deze gebruiksaanwijzing lezen en de instructies ervan volgen. Bewaar deze goed voor het geval dat u ze later nog nodig hebt.
- Dit toestel mag enkel gebruikt worden als het helemaal naar behoren werkt. Is het toestel volledig of gedeeltelijk defect? Laat het dan herstellen door een professional.
- Kijk bij elk gebruik de oplaadkabel na. Bij beschadiging moet deze vervangen worden.

Gebruik:

knop:

- on/off
- keuze stand a of b

regeling van de
lichtintensiteit

batterijpercentage

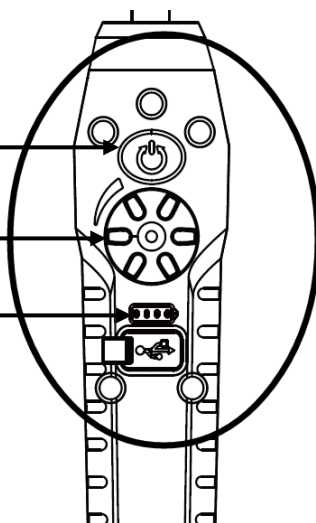

Om de looplamp te gebruiken, drukt u:

- 1 keer om de grote ledlamp aan te steken
- 2 keer om de ledzaklamp aan te steken
- 3 keer om de lamp uit te zetten

Als u 5 seconden niet drukt, gaat de looplamp uit wanneer u nog eens drukt.

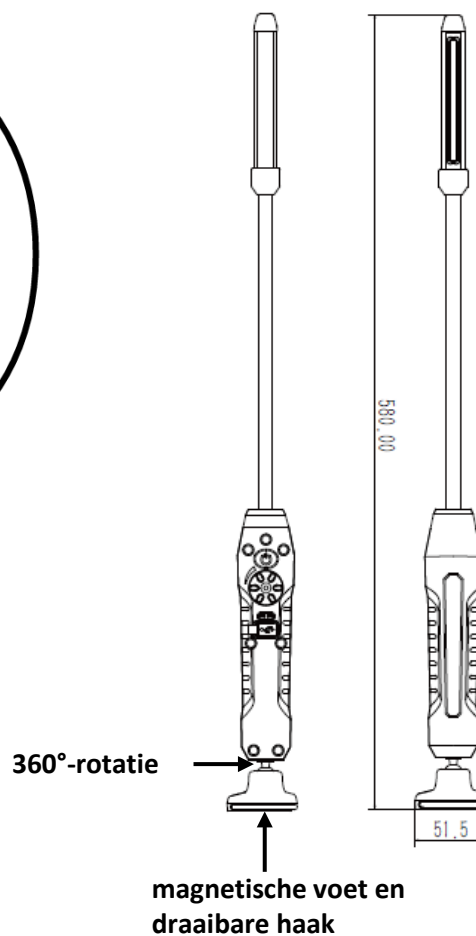

Voor uw veiligheid - algemene veiligheidsvoorschriften

LET OP: bij het gebruik van elektrische toestellen moeten de basisveiligheidsvoorschriften in acht genomen worden om het risico op brand, elektrische schokken en lichamelijke letsels te beperken.

- Plaats de lamp niet in ruimtes met ontploffingsgevaar of in de buurt van ontvlambare vloeistoffen en gassen (benzine, olie, alcohol, gas, zuur ...).
- Schakel het toestel niet uit wanneer uw handen nat zijn, want dan loopt u het risico op een elektrische schok.
- Houd de lamp buiten het bereik van kinderen. Dit product is geen speelgoed. Laat kinderen nooit alleen met het toestel.
- Dit toestel is niet bedoeld om gebruikt te worden door personen met een fysieke, zintuiglijke of mentale beperking.
- Onjuist gebruik en ongeoorloofde technische wijzigingen kunnen gevaarlijk zijn voor uw gezondheid en voor uw eigen veiligheid. Door foutieve herstellingen loopt u het risico op stroomgerelateerde problemen.
- Steek geen voorwerpen in het toestel en haal het niet uit elkaar.
- Als de lichtbron versleten is, moet de hele lamp vervangen worden.
- Gebruik dit toestel niet als het beschadigd is, als het tekenen van schade vertoont of als het niet naar behoren werkt.

Garantie en klantenservice

Dhome biedt een garantie van 2 jaar, te rekenen vanaf de dag van de aankoop (op vertoon van de kassabon of de factuur). Deze omvat de gratis vervanging van defecte onderdelen of van het toestel. De keuze wordt daarbij gelaten aan Dhome. Het toestel valt in ieder geval onder de wettelijke garantie, die alle gevolgen van (verborgen) gebreken dekt (artikel 1641 en volgende van het Franse Burgerlijk Wetboek).

Herstellingen mogen uitsluitend uitgevoerd worden door bekwame technici en met originele reserveonderdelen. Het negeren van deze instructie kan erg gevaarlijk zijn voor de gebruikers.

Contacteer indien nodig de klantendienst van de winkel waar u het product hebt gekocht.

De garantie is enkel van toepassing als aan de volgende voorwaarden voldaan is:

- De klant of een derde heeft het toestel niet proberen te herstellen.
- Het toestel is in normale omstandigheden en juist gebruikt en geïnstalleerd volgens de gebruiksaanwijzing.

Opmerking:

Een tussenkomst die onder de garantie valt, verlengt de oorspronkelijke duur van de contractuele garantie niet (oorspronkelijke datum vanaf de aankoop) en de klantendienst zal dan tegen betaling de nodige herstellingen doen.

Aansprakelijkheid

We wijzen er uitdrukkelijk op dat het bedrijf Qérÿs (adres hieronder), eigenaar van het merk Dhome, niet aansprakelijk is voor schade die veroorzaakt werd door zijn toestellen, voor zover deze schade het gevolg is van een niet-conforme herstelling, voor zover de vervanging van onderdelen niet gebeurde met originele onderdelen van Dhome, of wanneer de herstelling niet uitgevoerd werd door de klantendienst van Dhome.

Buitengebruikstelling



Gooi uw toestel niet bij het huisvuil, maar in een container die speciaal bedoeld is voor dit soort producten.

Breng het toestel naar een gemeentelijk inzamelpunt of een verkooppunt. Gooi de verpakking op een milieuvriendelijke manier weg, zodat deze gemakkelijk gesorteerd en gerecycled kan worden.

Lanterna LED *Flex*

Manual de instruções

Código	Lúmens	Potência	Temperatura da cor
244512	600 + 180 lm	5 + 2 W	6500 K



ADVERTÊNCIA:



- Antes da primeira utilização, deverá, imperativamente, ler este manual de instruções e respeitar as indicações que o mesmo contém. Guarde-a cuidadosamente, em caso de necessidade no futuro.
- Este aparelho não deve ser utilizado a menos que se encontre em perfeito estado de funcionamento. Se o aparelho tiver defeitos, total ou parcialmente, providencie uma reparação por um profissional qualificado.
- Verifique o cabo de carregamento em cada utilização. Se estiver danificado, deve ser substituído.

Utilização:

Botão:

- on/off
- seleção modo a ou b

Regulação do fluxo luminoso

Indicador de carga

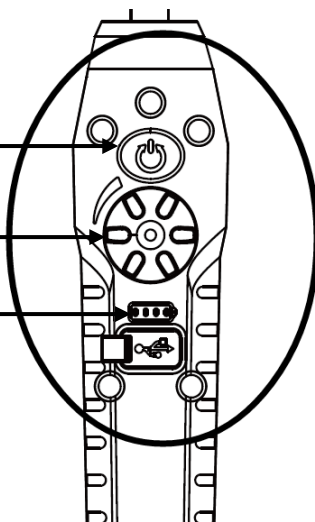

Para utilizar a lanterna, prima:

- 1 vez para ligar o LED principal
- 2 vezes para ligar o LED da lanterna
- 3 vezes para desligar

Se não pressionar durante 5 segundos, quando premir novamente desligará a lanterna.

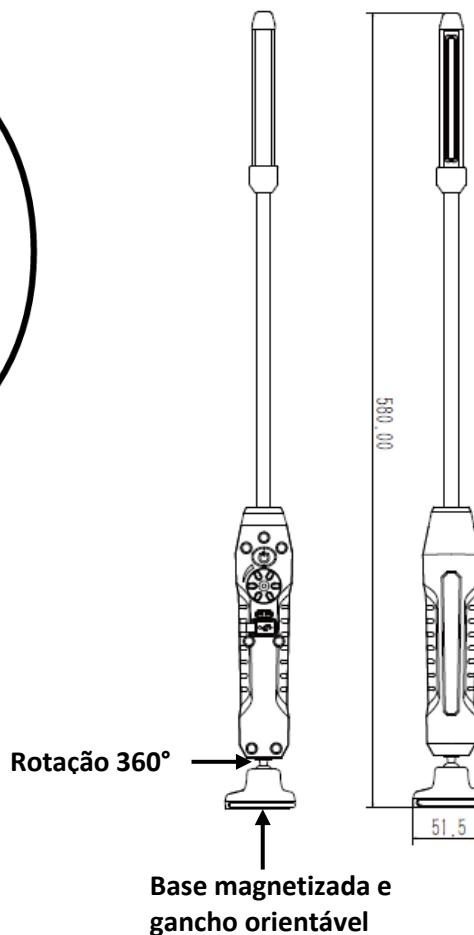

Para sua segurança - Instruções gerais de segurança

ATENÇÃO: aquando da utilização de aparelhos elétricos, devem respeitar-se as precauções básicas de segurança a fim de reduzir o risco de incêndio, de choques elétricos e de lesões corporais.

- Não instale a lanterna em locais que apresentem risco de explosão ou na proximidade de líquidos ou gases inflamáveis (gasolina, óleo, álcool, gás, ácido, etc.).
- Não desligue o aparelho se as suas mãos estiverem húmidas, dado que acarreta um risco de choque elétrico.
- Mantenha o aparelho fora do alcance de crianças. As crianças não devem brincar com o produto. Não deixe o aparelho perto de crianças sem supervisão.
- Este aparelho não se destina a ser utilizado por pessoas com capacidades físicas, sensoriais ou mentais reduzidas.
- Qualquer utilização e/ou modificação técnica não acordada pode revelar-se perigosa, tanto para a sua saúde como para a sua própria segurança. Qualquer reparação incorreta implica a exposição a riscos associados à corrente elétrica
- Não introduza nenhum objeto dentro do produto, nem o desmonte.
- Quando a fonte luminosa chegar ao fim da vida útil, toda o aparelho de iluminação deve ser substituído.
- Não utilize este aparelho se este estiver danificado, se apresentar possíveis sinais de danos ou se não funcionar corretamente.

Garantia e Serviço Pós-venda

A Dhome assegura uma garantia de 2 anos a partir do dia da aquisição (mediante a apresentação do comprovativo de compra ou da fatura). Esta garantia cobre a substituição gratuita das peças defeituosas ou do aparelho, ficando a escolha ao critério da Dhome. De qualquer forma, aplica-se a garantia legal que abrange todas as consequências dos defeitos ou vícios ocultos (artigos 1641 e seguintes do Código Civil francês).

As reparações só devem ser realizadas por técnicos qualificados, utilizando peças sobressalentes de origem. Qualquer violação destas instruções pode revelar-se particularmente perigosa para os utilizadores.

Caso seja necessário, contacte o serviço pós-venda da loja na qual adquiriu este produto.

Para que estas garantias sejam válidas, devem ser preenchidas as condições seguintes:

- Não ter havido nenhuma tentativa de reparação, nem por parte do cliente, nem por terceiros.
- O aparelho ter sido utilizado e instalado em condições normais, de forma adequada, segundo o manual de instruções.

De notar:

Se existir uma intervenção ao abrigo da garantia, esta não prolongará a duração inicial da garantia contratual (data inicial, a partir da aquisição), e o serviço Pós-venda realizará, contra pagamento, as reparações necessárias.

Responsabilidade

Informamos expressamente que a sociedade Qérys (morada abaixo), proprietária da marca Dhome, não se responsabiliza por danos causados pelos seus aparelhos, na medida em que estes danos resultem de uma reparação não conforme, na medida em que, aquando de uma troca de peças, não tenham sido utilizadas peças de origem Dhome, ou se a reparação não tiver sido realizada pelo Serviço Pós-venda Dhome.

Desativação



Não deve eliminar este aparelho no lixo doméstico, mas apenas num contentor destinado especialmente a este tipo de produtos.

Elimine o aparelho por meio de um ponto de recolha municipal e ou num ponto de venda. Elimine a embalagem de forma sustentável do ponto de vista ambiental, facilitando a recolha por parte dos centros de reciclagem.

dhome